

Fém kerti házikó

HASZNÁLATI UTASÍTÁS Szerelési utasítások

Méretek 6' x 4'

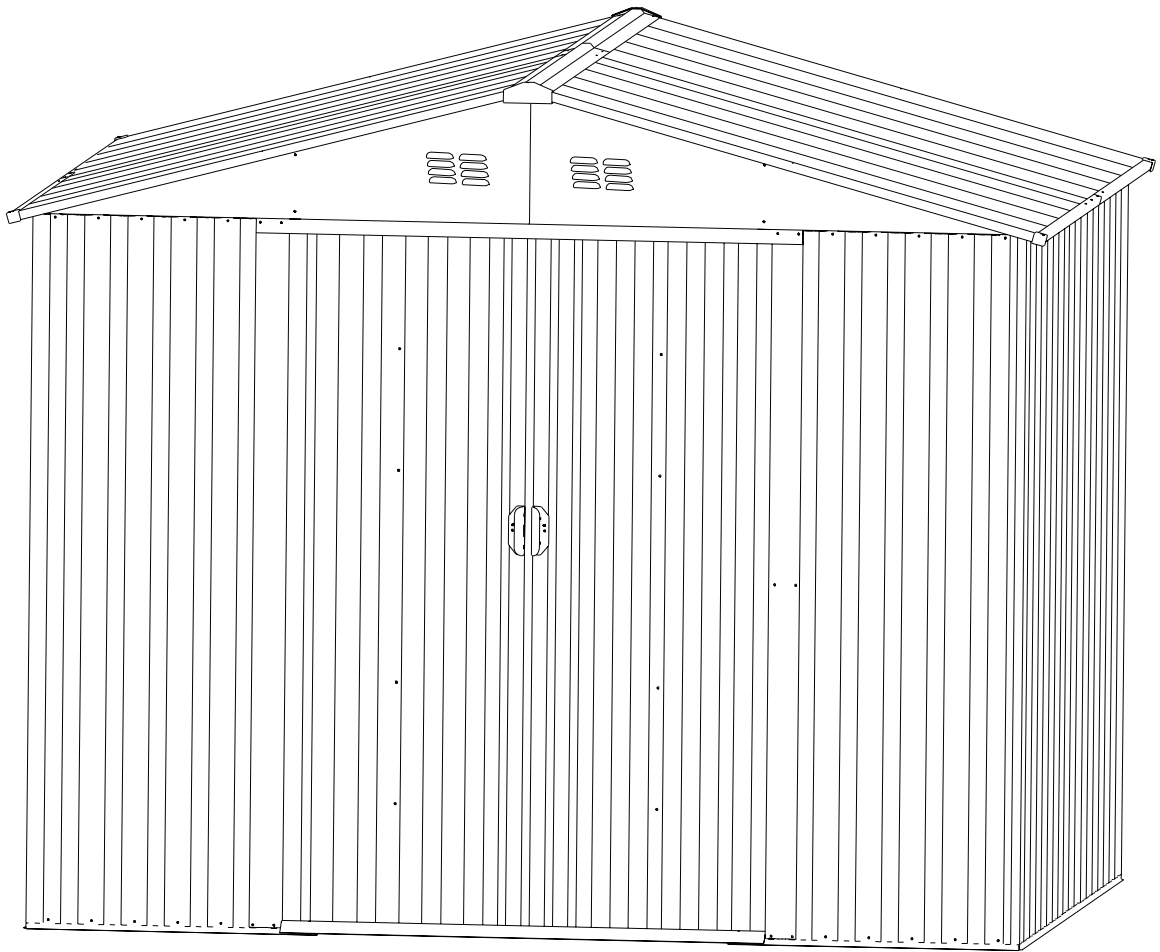

Az összeszerelés kb. 2 órát vesz igénybe 2 ember számára

Figyelmeztetés

Szerelés előtt olvassa el figyelmesen a használati utasítást. A házikót pontosan az utasítások szerint kell összeszerelni.

Gondosan ellenőrizze a csomag teljes tartalmát sértetlenség szempontjából.

A sérülések elkerülése miatt a szerelésnél védőkesztyűk használatát javasoljuk.

SZERELÉS ELŐTT

Használati utasítás

Szerelés előtt olvassa el az alapokra, elhelyezésre és egyéb követelményekre vonatkozó helyi építési szabályzatokat. Olvassa el figyelmesen ezt a használati utasítást. A fontos információknak és hasznos tippeknek köszönhetően a szerelés egyszerűbb és kényelmesebb lesz.

Szerelési utasítások: Ez a kézikönyv tartalmazza valamennyi utasítást és a szereléssel kapcsolatos összes információt. A jó eredményhez be kell tartani az utasításokat.

Alkatrészek és alkatrészlista: Ellenőrizze az összes részt az összeszerelés előtt.

Az első néhány lépés az egyes részek összekapcsolását szemlélteti a későbbiekben használatos, nagyobb összetevők kialakításához.

A könnyebb használathoz az építkezés során válassza külön az alkatrészeket és a rögzítőelemeket.

Dobozokba vannak csomagolva. Felhívjuk figyelmét, hogy az Ön kényelme érdekében rögzítőelemeket is biztosítottunk.

TERVEZÉS

Figyelje az időjárás előrejelzést: Ügyeljen, hogy a szerelés napján száraz, szélmentes idő legyen. Ne próbálja meg egy szeles napon összeszerelni a házikót.

Csapatmunka: Ha lehetséges, a kerti házikó összeállításában legalább két vagy több személy vegyen részt. Egy személy az alkatrészek vagy panelek elhelyezését végezze, a másik pedig a rögzítőelemeket és a munkaeszközöket kezelheti.

Eszközök és anyagok: a ház összeszerelésénél szüksége lesz néhány alapvető szerszámra és anyagra.

Először el kell döntenie, milyen módszert alkalmaz a rögzítésnél és milyen típusú alapot használ majd, ezután teljes listát kell készítenie a szükséges anyagokról.

ÁPOLÁS ÉS KARBANTARTÁS

Felületkezelés: A kerti házikó felületét rendszeresen tisztítani és kezelni kell. A karcolásokat azonnal hozza helyre, amint felfigyelt rájuk. Azonnal tisztítsa le a területet egy drótkefével, mossa le vízzel és alkalmazzon védőbevonatot a gyártó ajánlásai szerint.

Tető: Távolítsa el a leveleket és a havat a tetőről egy puha sörtés, hosszú nyeles seprővel. A tetőn felhalmozódott nagy mennyiségű hó károsíthatja a szerkezetet, és ilyenkor a belépés a házba veszélyes lehet. Azokban az országokban, ahol kitartó havazásokkal kell számolni, a legtöbb kerti házikóhoz tetőkonstrukciót erősítő szettek is kínálnak, amelyek fokozott védelmet nyújtanak a felhalmozódott hó ellen.

Ajtó: Tartsa mindig tisztán a szerelvényeket és síneket, hogy a tolóajtót semmi se akadályozza a nyitásnál. A sínek karbantartásánál használjon évente egyszer bútorfényezőt vagy szilikon sprayt. Az ajtót mindig csukja és zárja be, hogy a szél ne tehessen kárt a kisházban.

Kötőelemek: Az időjárás elleni védelem és a fém csavarok okozta karcolások elleni védelem biztosításához használja fel az összes mellékelt alátétet. Rendszeresen ellenőrizze, nem lazultak-e ki a csavarok, anyák stb. a kerti házikón. Szükség esetén húzza meg a csavarokat.

Nedvesség: A teljes alapterületre leterített műanyag fólia (párázáró) és a jó szellőztetés csökkenti a páralecsapódást.

További tippek







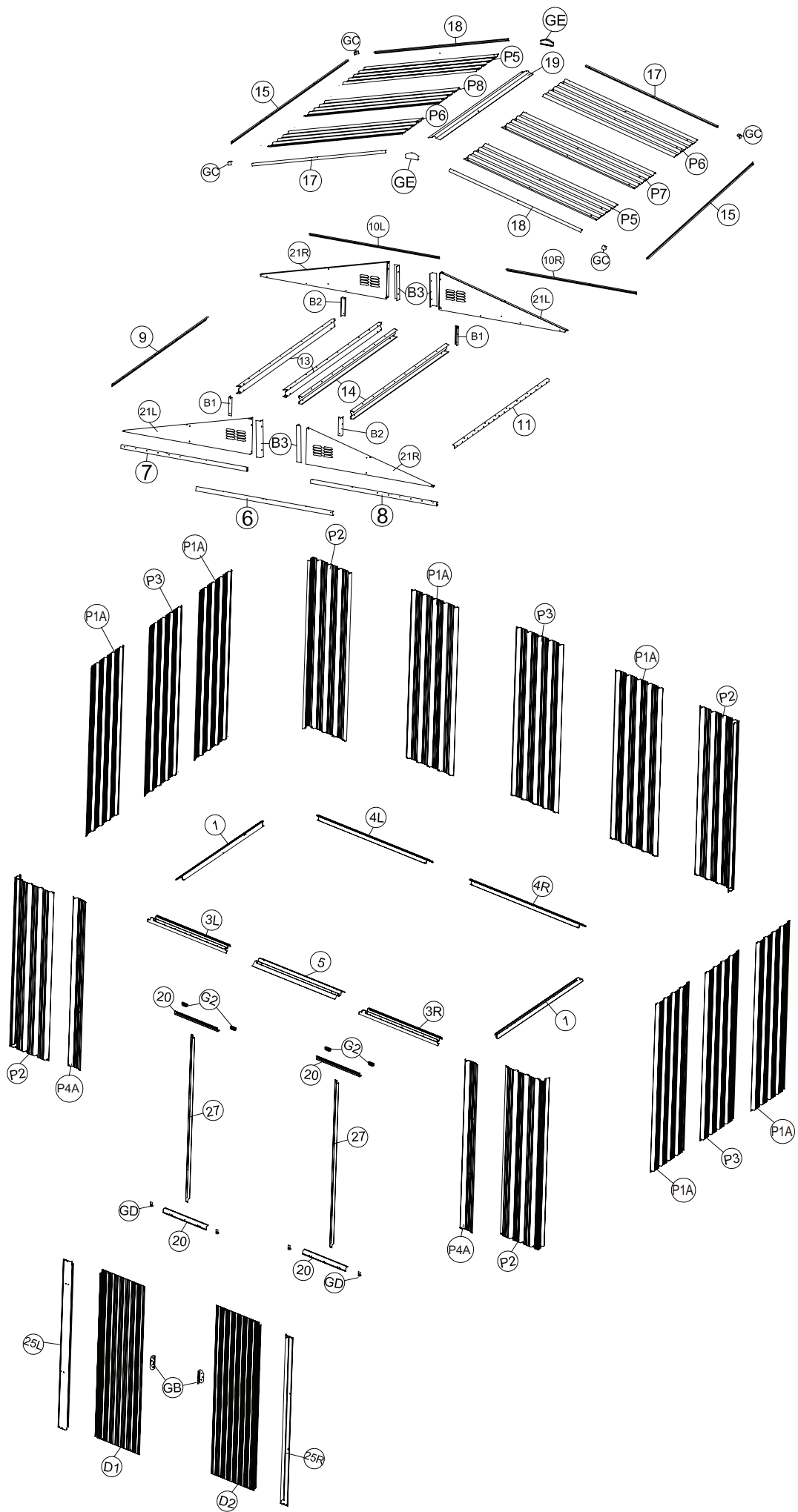







A paneleken levő számozásokat le lehet mosni szappannal és vízzel.







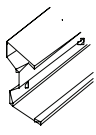







A vízhatlanság biztosításához használjon szilikon tömítést. Ne tároljon a kerti házikóban medencetisztításhoz használatos vegyszereket.















Gyűlékony vagy korrozív anyagokat légmentesen lezárt tartályokban kell tárolni.

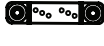

ALKATRÉSZLISTA

Rész	Szám	Darab
	1	2
	3L	1
	3R	1
	4L	1
	4R	1
	5	1
	6	1
	7	1
	8	1
	9	1
	10L	1
	10R	1
	11	1
	13	2
	14	2
	15	2
	17	2

Rész	Szám	Darab
	18	2
	19	1
	20	4
	21L	2
	21R	2
	25L	1
	25R	1
	27	2
	B1	2
	B2	2
	B3	4
	P1A	6
	P2	4
	P3	3

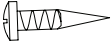
Rész	Szám	Darab
	P4A	2
	P5	2
	P6	2
	P7	1
	P8	1
	D1	1
	D2	1
	GF	4
	G2	4
	GB	2
	GC	4
	GD	4
	GE	2
	F1	215
	F2	75
	F3	8





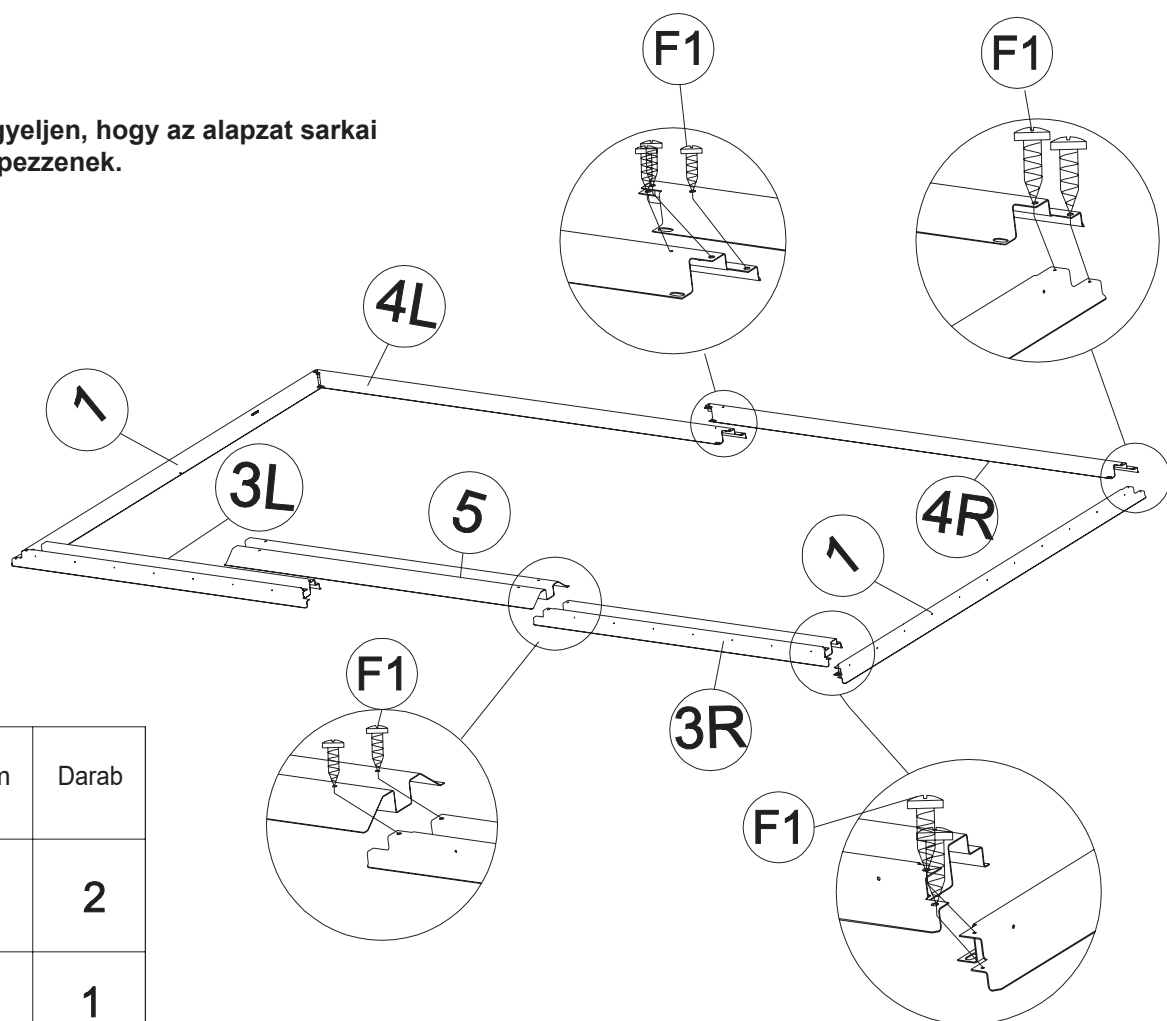

1

Szerelje össze a léceket (1) -(4L) a csavarokkal (F1), majd helyezze a bejárati hornyot (5) a lécekre (3L) és (3R). Rögzítse az alapzathoz a csavarokkal (F1).

Tekintse meg az alábbi ábrákat. Ellenőrizze, megfelelő szögben van-e összeállítva az alapzat.

Megjegyzés: Ügyeljen, hogy az alapzat sarkai derékszöget képezzenek.







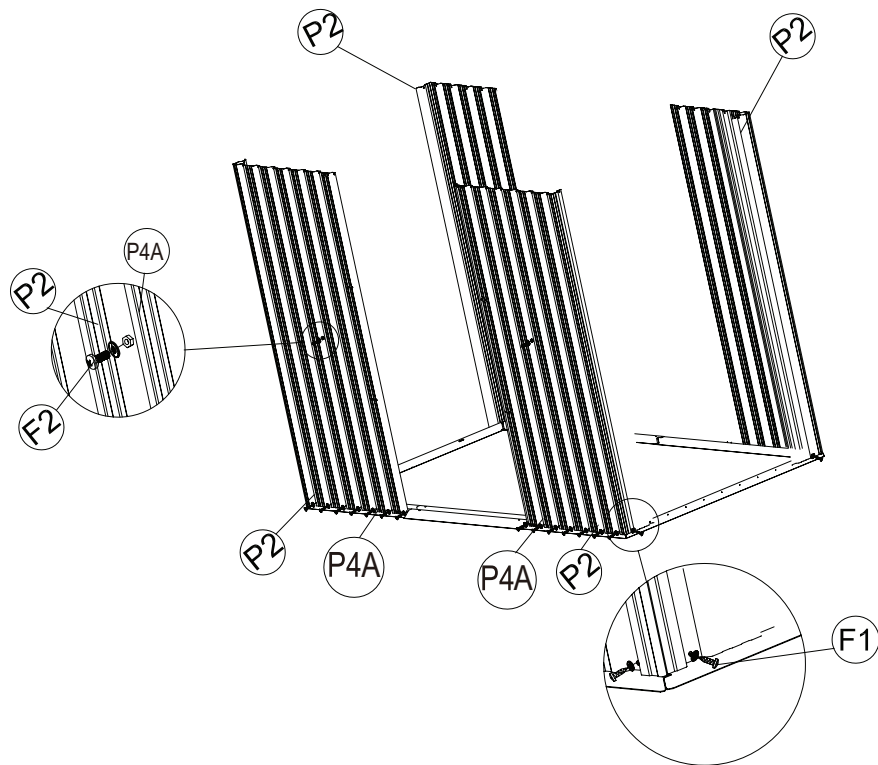

Rész	Szám	Darab
	1	2
	3L	1
	3R	1
	4L	1
	4R	1
	5	1
	F1	16

2

Helyezze a falpaneleket (P1A), (P2), (P3), (P4A) az alapzat léceire az ábra alapján. A falakat illessze a furatokhoz.

A külső részről rögzítse csavarokkal és alátétekkel (F1).

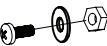

Rész	Szám	Darab
	P1A	4
	P2	4
	P3	2
	P4A	2
	F1	20
	F2	15

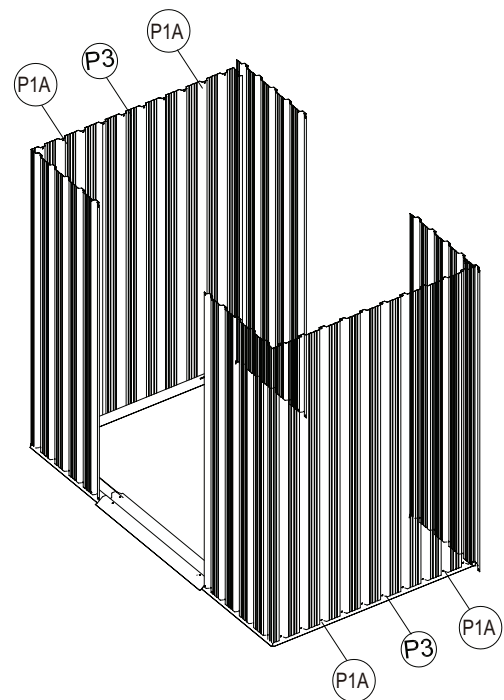





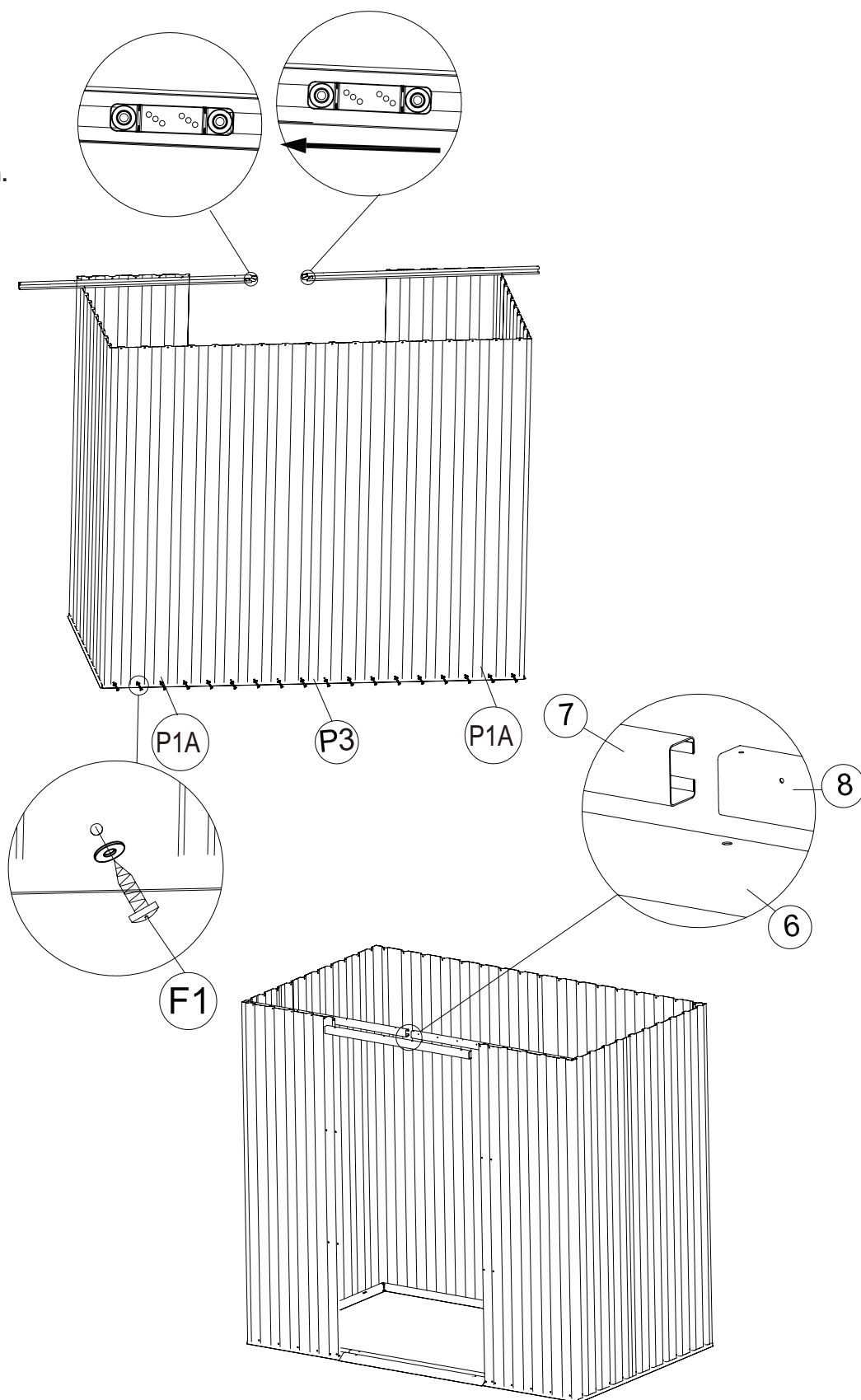

3

Helyezze a 2 db (G2) részt a (7) és (8) csúszóhornyokba. Lásd részletes ábra.

Szerelje az ajtóléccet (6) az elülső falpanelek közé (P 1A). Ezután helyezze a csúszóhornyokat (7) és (8) belülről az elülső falpanelek tetejére. Illeszse egymáshoz a furatokat. Rögzítse csavarokkal és alátétekkel (F1). Az elhelyezést az alsó ábra szemlélteti.

Megjegyzés: Ügyeljen, hogy a (G2) nyúlvány befelé irányuljon.



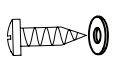

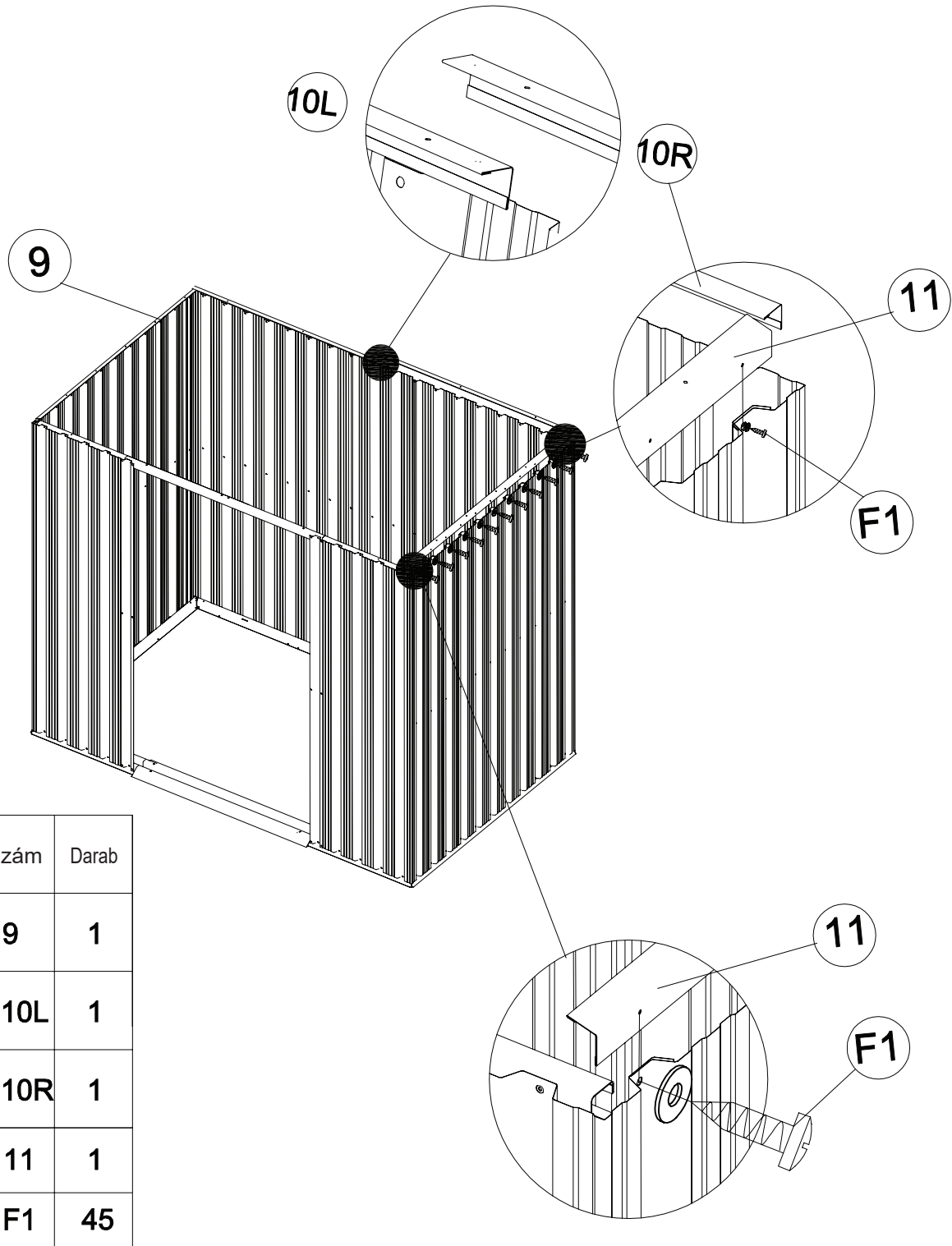

Rész	Szám	Darab
	6	1
	7	1
	8	1
	P1A	2
	P3	1
	G2	4
	F1	28

4

Helyezze a felső sarokléceket (9) és (10L), (11) és (10R) a falpanel (P1) tetejére. Illeszze egymáshoz a furatokat és rögzítse a csavarokkal (F1). Most helyezze a falpaneleket (P2), (P3), (P5), (P6) az alaplécek és a felső saroklécek közé. Rögzítse a csavarokkal és alátétekkel (F1).



Rész	Szám	Darab
	9	1
	10L	1
	10R	1
	11	1
	F1	45

5

Helyezze a bal oldali ajtófélfát (25L) és (25R) az alapléc felső részére (3L) és (3R), helyezze be a falpanelbe és rögzítse a csavarokkal (F1).

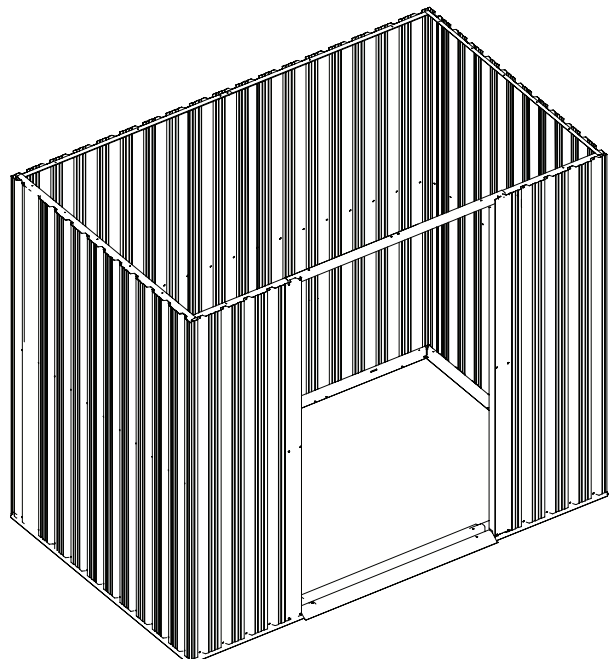
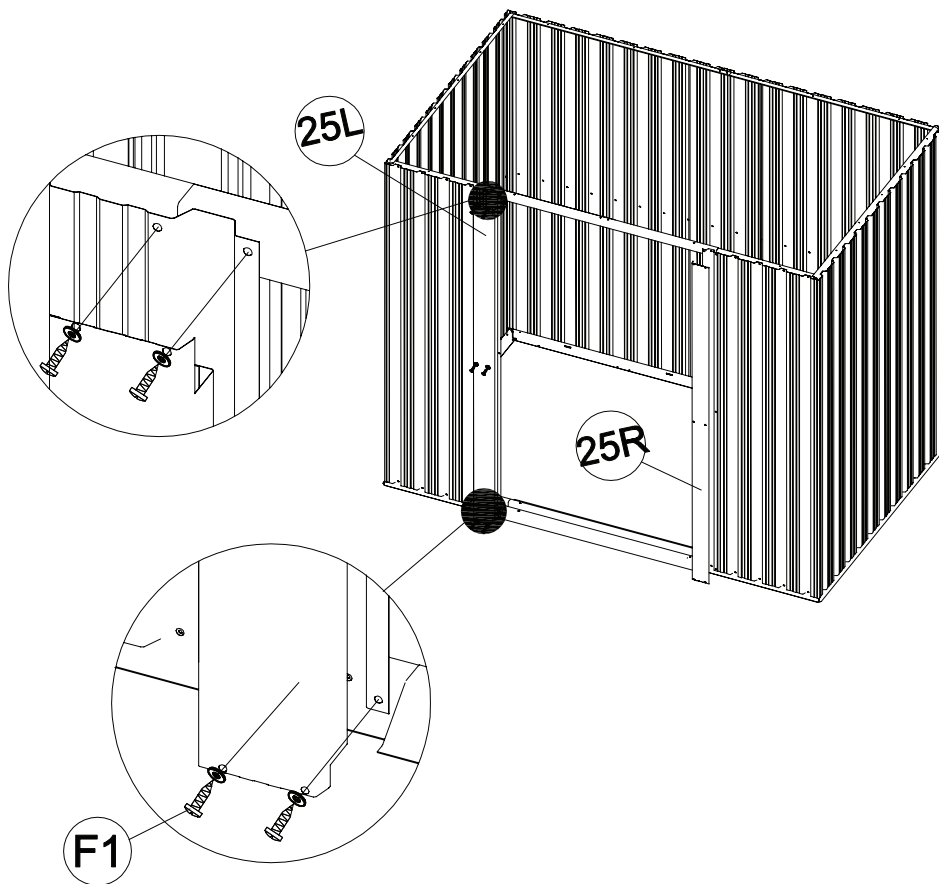







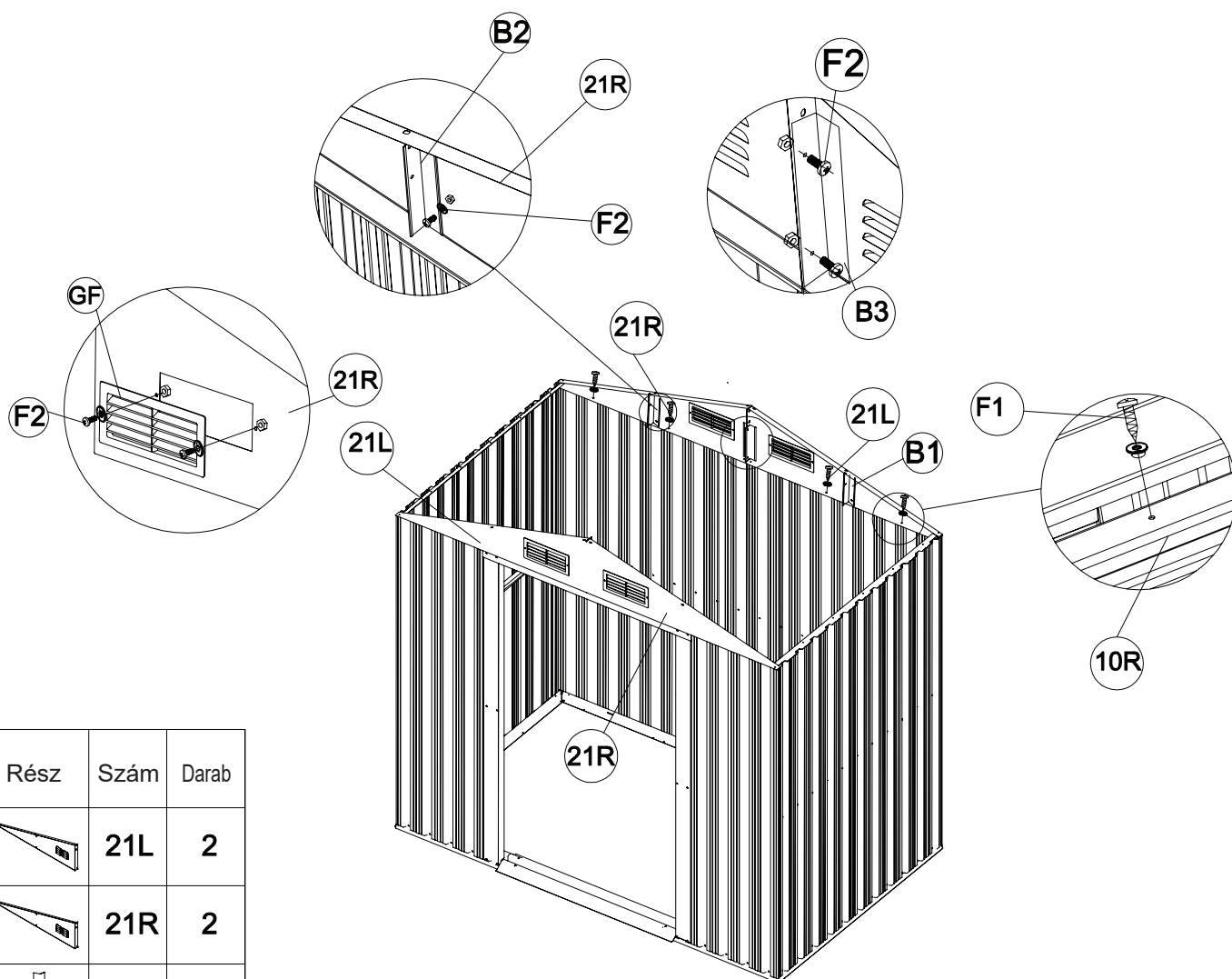

Rész	Szám	Darab
	25L	1
	25R	1
	F1	12

6

Helyezze a 4 db csúcspanelt (21L) és (21R) a csúszóhornyok (7), (8) és a hátsó felső lécek tetejére (10L), (10R), illessze egymáshoz a furatokat és belülről rögzítse csavarokkal (F1). Ezután szerelje a (21L) és (21R) csúcspanelekre a (B3) részeket. Rögzítse csavarokkal és anyákkal (F2) a lenti ábrák szerint.



Rész	Szám	Darab
	21L	2
	21R	2
	B1	2
	B2	2
	B3	4
	GF	4
	F1	20
	F2	20

7

Egyesítse a 4 tetőalátámasztót (13) és (14) és erősítse a csúcspanelekhez (21L) és (21R).

Illessze egymáshoz a furatokat és rögzítse a csavarokkal és az anyával (F2).

Megjegyzés: Ügyeljen, hogy a tetőalátámasztó mindkét része egyformán legyen.

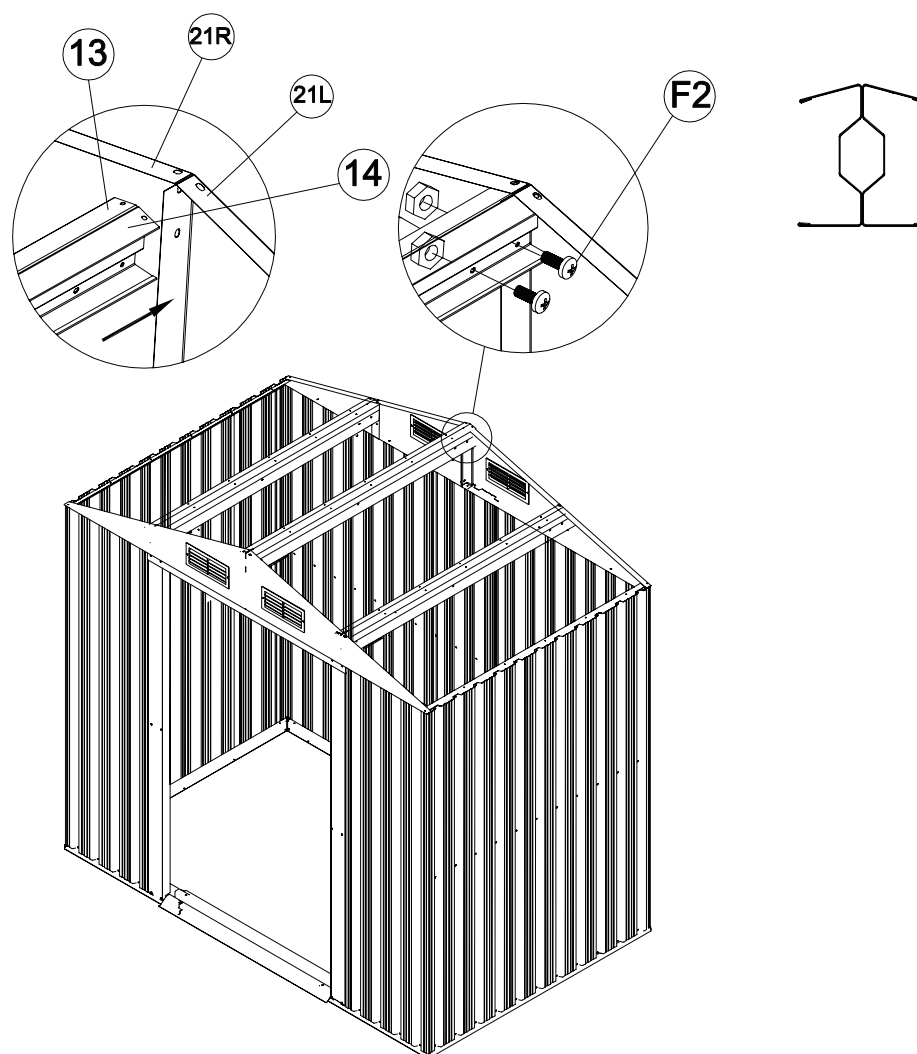





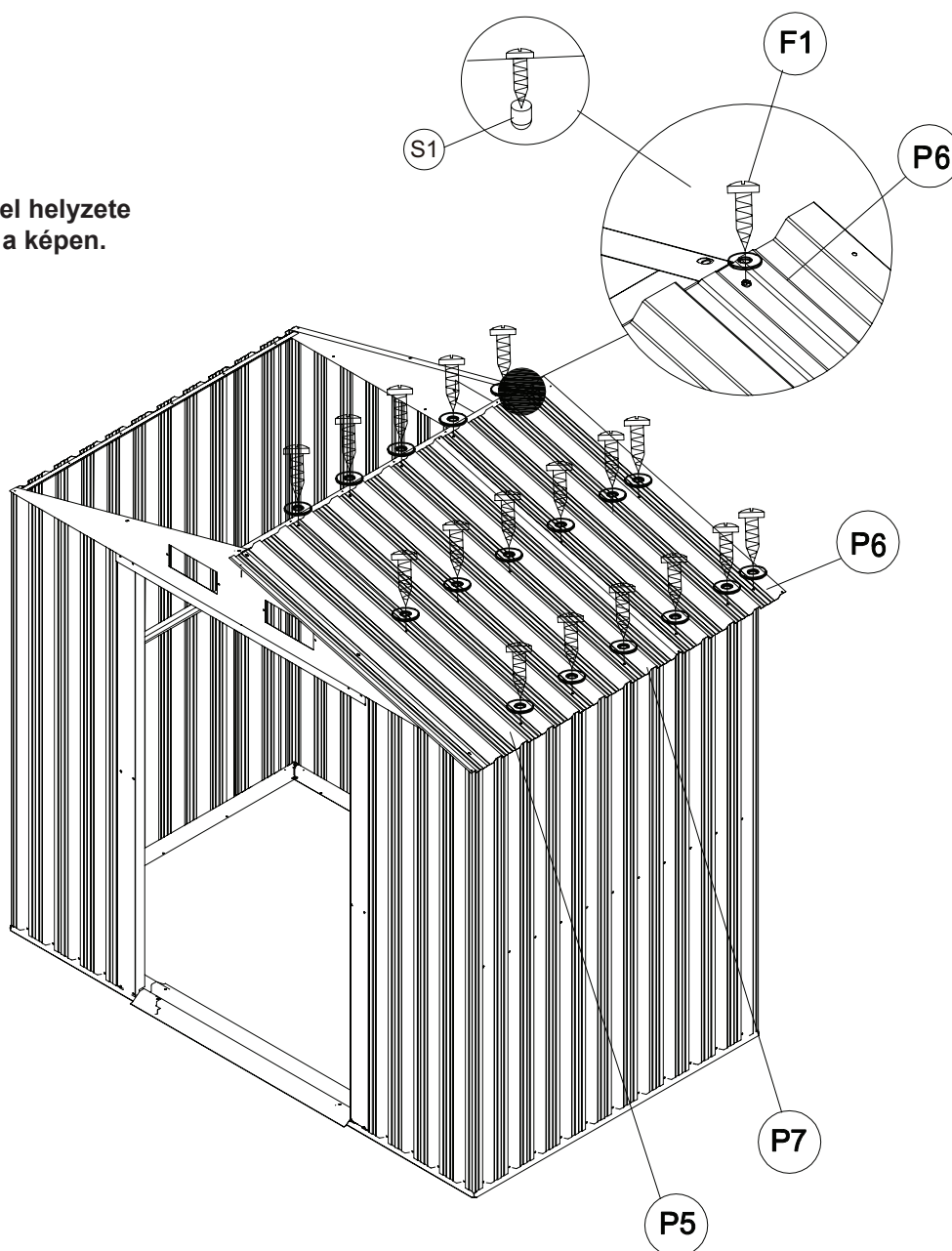

Rész	Szám	Darab
	13	2
	14	2
	F2	16

8

Helyezze a tetőpaneleket (P5), (P6), (P7) a csúcspanelekre (21R) és (21L), illeszse egymáshoz a furatokat és rögzítse a csavarokkal és anyákkal (F1).

Megjegyzés:
Ügyeljen, hogy a tetőpanel helyzete ugyanolyan legyen, mint a képen.





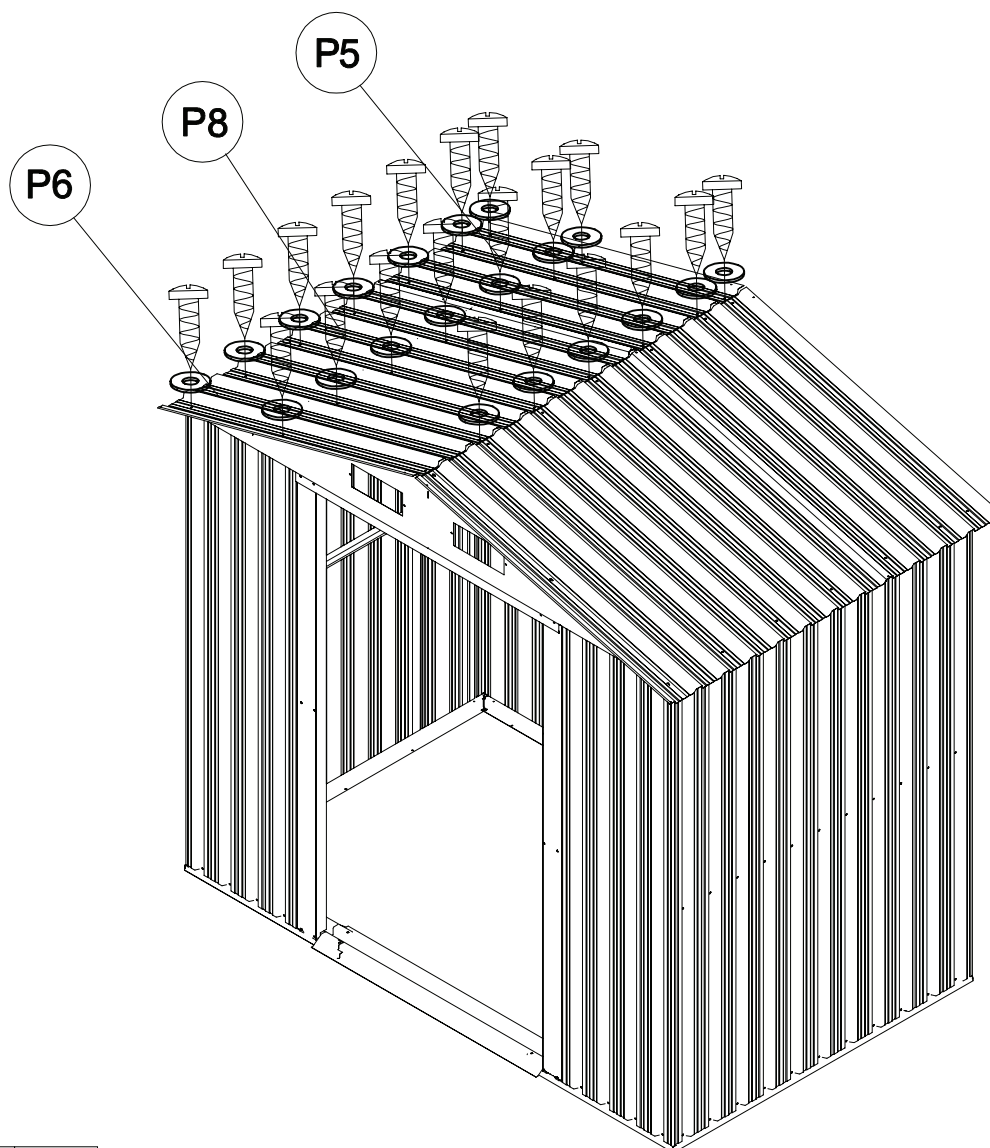

Rész	Szám	Darab
	P5	1
	P6	1
	P7	1
	F1	30
	S1	108

9

Helyezze a tetőpaneleket (P5), (P6) és (P8) a csúcspanelekre és tetőalátámasztókra. Illeszze egymáshoz a furatokat és rögzítse a csavarokkal és anyákkal (F1).





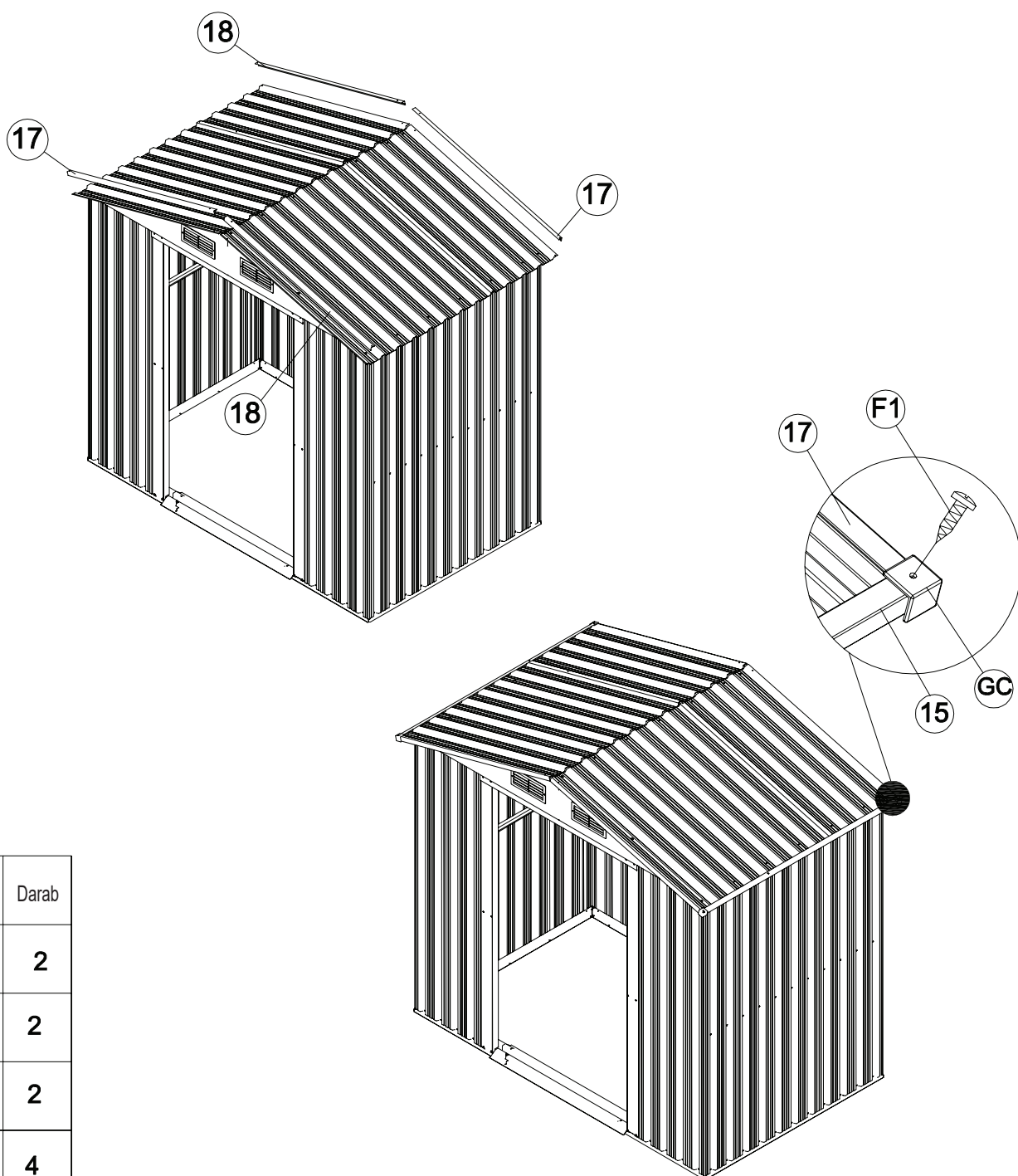

Rész	Szám	Darab
	P5	1
	P6	1
	P8	1
	F1	30

10

Helyezze a tető szegélyléceit (15) és (17), (18) a tetőpanelekre, rögzítse csavarokkal és alátétekkel (F1). Ezután helyezze a 4 felső sarokvédőt (GC) a szegélylécek csatlakozási helyére, és rögzítse a csavarokkal és alátétekkel (F1).



Rész	Szám	Darab
	15	2
	17	2
	18	2
	GC	4
	F1	8

11

Helyezze a tető szegélylécét (19) a tetőpanelek tetejére. Illeszze egymáshoz a furatokat és rögzítse a csavarokkal és alátétekkel (F1). Ezután csúsztassa a burkolatok széleit (GE) a tető elülső és hátsó felső részére, majd rögzítse a csavarokkal és alátétekkel (F1). Lásd lenti ábra.

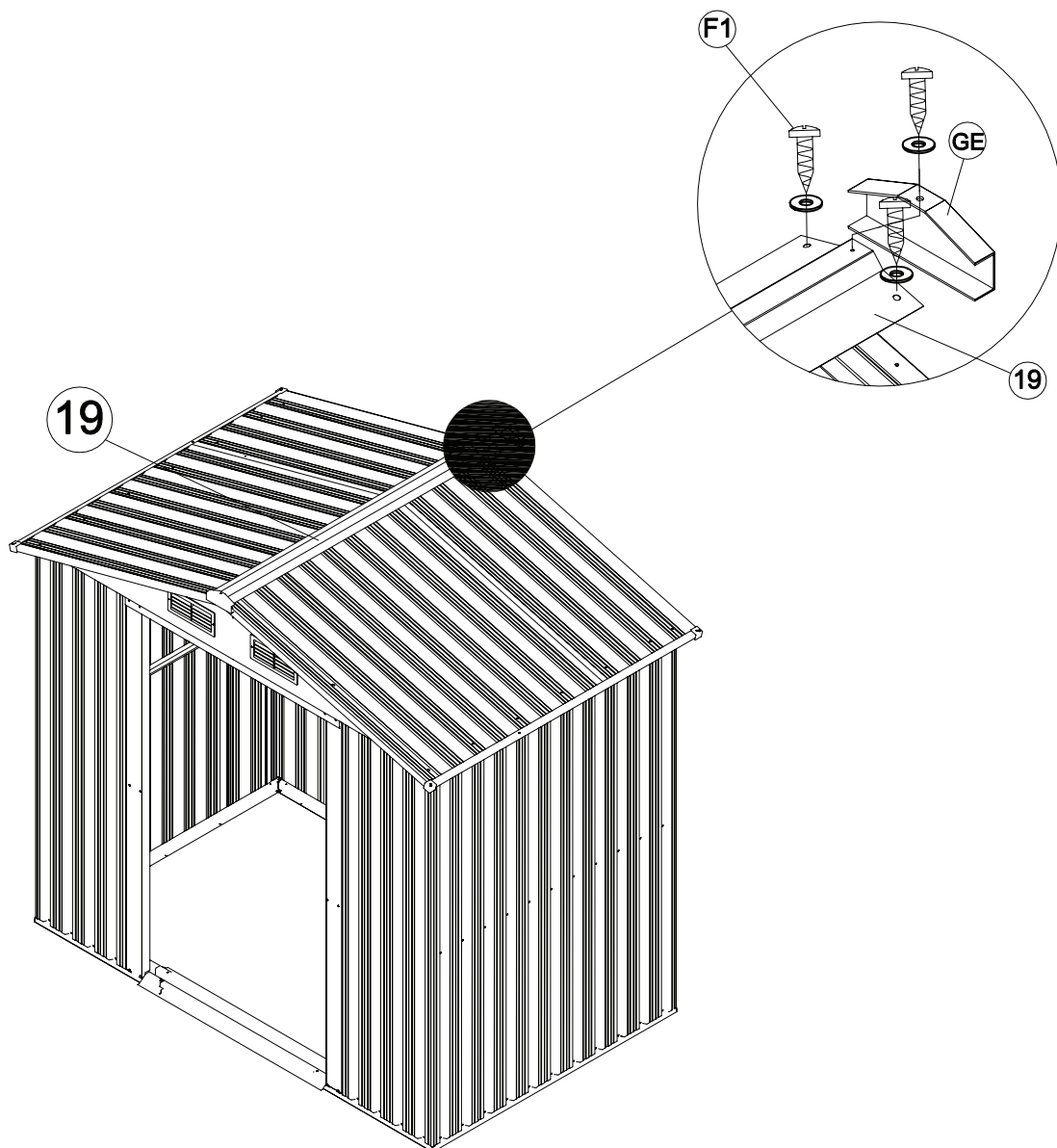



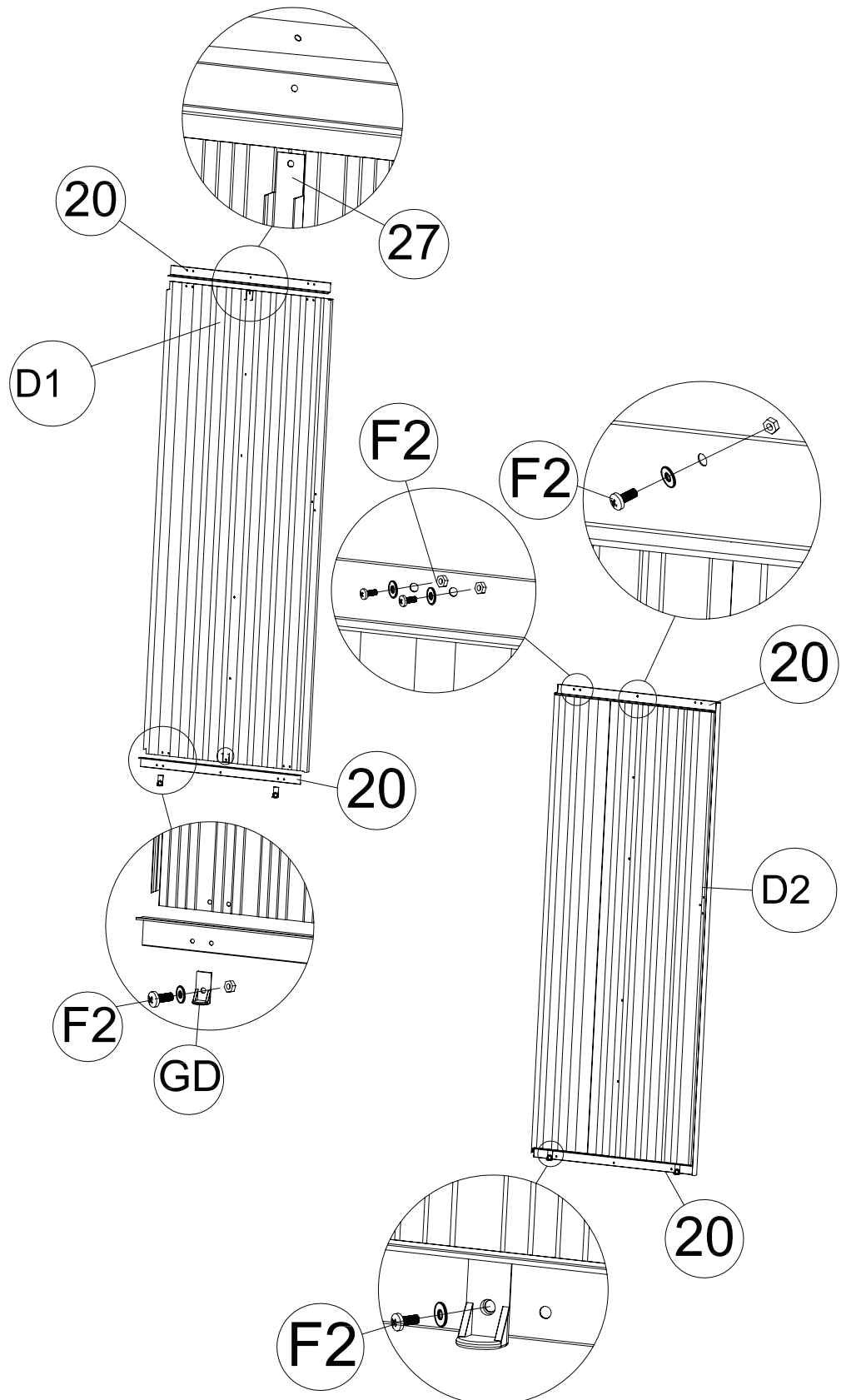

Rész	Szám	Darab
	19	1
	GE	2
	F1	6

12

Szerelje fel az ajtóléccet (20) az ajtópanelekre (D1) és (D2) és rögzítse a léccel (27). Ezután szerelje fel az alsó csúszkát (GD) az ajtólécc (20) mindkét alsó szélére. Rögzítse a csavarokkal és alátétekkel (F2).

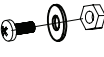

Rész	Szám	Darab
	27	2
	20	4
	D1	1
	D2	1
	GD	4
	F2	16

13

Szerelje a fogantyúkat az ajtópanelek (D2) a csavarokkal és anyával.

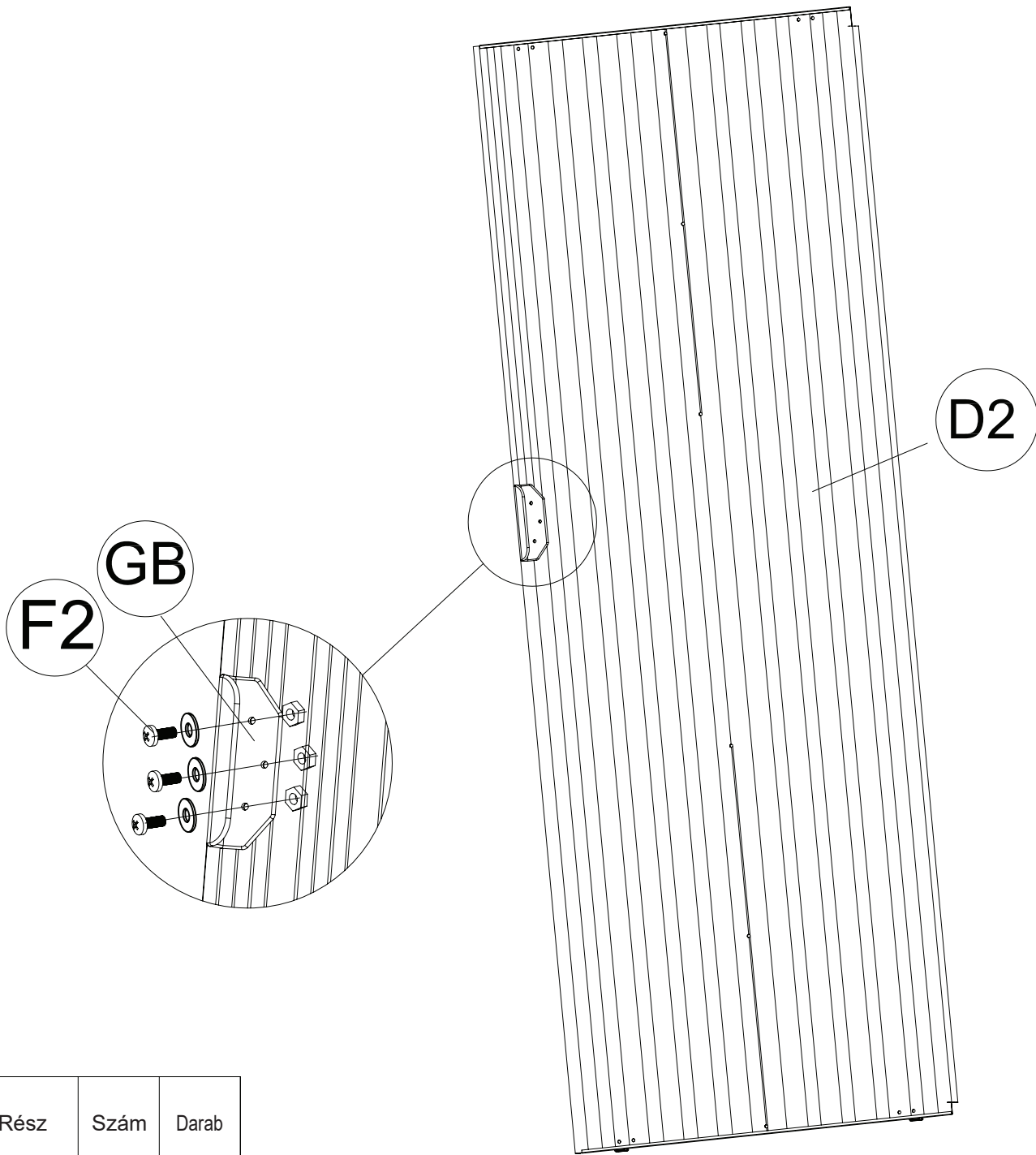

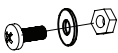

Rész	Szám	Darab
	GB	2
	F2	6

14

Tolja be az ajtópanelt az alaplécbe (3L). Ellenőrizze, hogy az alsó csúszkát (GD) el lehet-e tolni az alaplécben (3L). Ezután rögzítse az ajtópanel felső részét a felső csúszkához (G2) a csavarokkal (F3). Lásd lenti ábra.

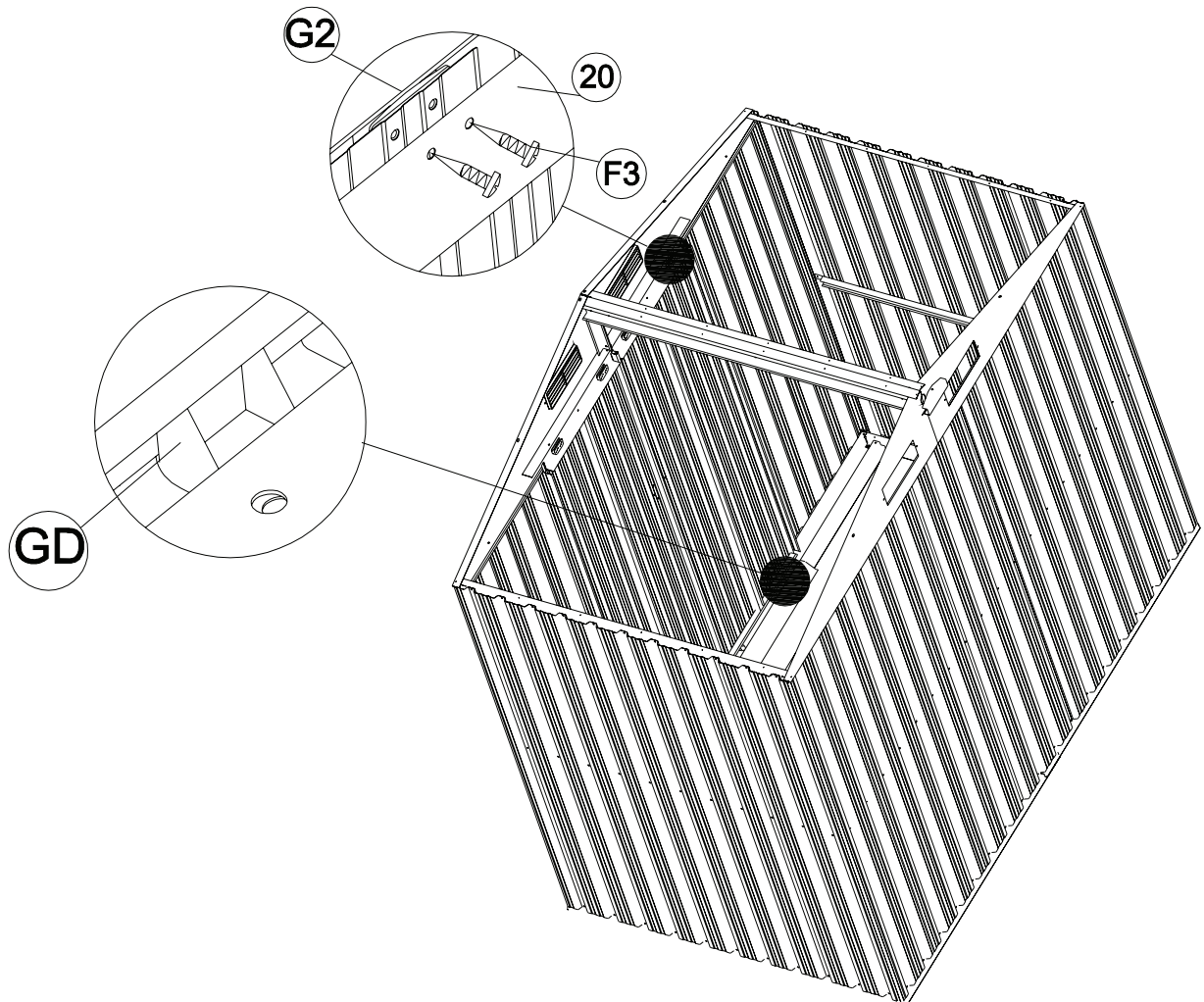
Megjegyzés: Ügyeljen az ajtó beállítására, illeszse a furatokat az ajtólapokhoz.



Rész	Szám	Darab
	F3	8